

FLIP / CLEVERWALL

LES CLOISONS INDUSTRIELLES

SOLUTIONS POUR LA DÉLIMITATION ET LA SÉCURISATION DES ESPACES





ADETECH

Espace Condamine
29 Rue Lamartine
38320 EYBENS

adetech@adetech.fr
Tél. : 04 76 14 00 00
www.adetech.fr



LÉGENDE

DES PICTOGRAMMES



Cloisons à l'assemblage simple pour une mise en œuvre rapide.



Fabrication Française.



Disponible en 24h départ, nous consulter.



Compatible porte battante.



Compatible porte coulissante.

FLIP / CLEVERWALL

LES CLOISONS INDUSTRIELLES

SOLUTIONS POUR LA DÉLIMITATION ET LA SÉCURISATION DES ESPACES



Nous avons entendu et compris que les besoins pour cloisonner vos espaces professionnels sont spécifiques à vos métiers et activités.

Pour y répondre, nous avons conçu une gamme de cloisons industrielles adaptées à vos usages et environnements pour accompagner le développement et la dynamique de votre société.

Dans ce catalogue, vous trouverez l'offre FLIP et CLEVERWALL. 2 solutions étudiées pour répondre à vos besoins de séparations, tout en y apportant sécurité et modularité. Voici quelques exemples d'utilisation :

- Délimiter des surfaces d'activités
- Scinder des bâtiments industriels ou logistiques
- Créer des zones de stockage pour organiser les flux
- Sécuriser des produits sensibles
- Protéger les utilisateurs en contrôlant l'accès des zones dangereuses

Des produits conçus et fabriqués en France, avec toute notre passion industrielle.

Agréable lecture.

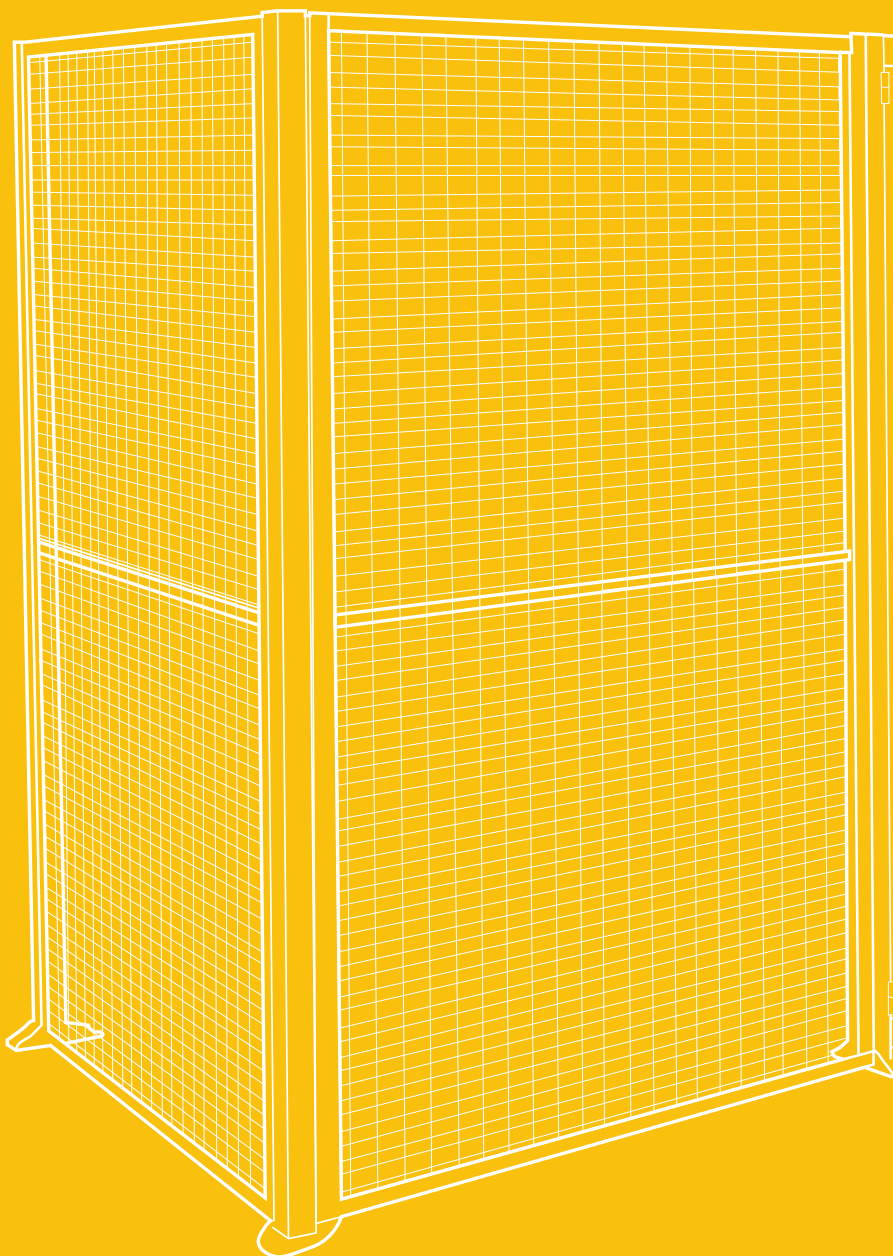

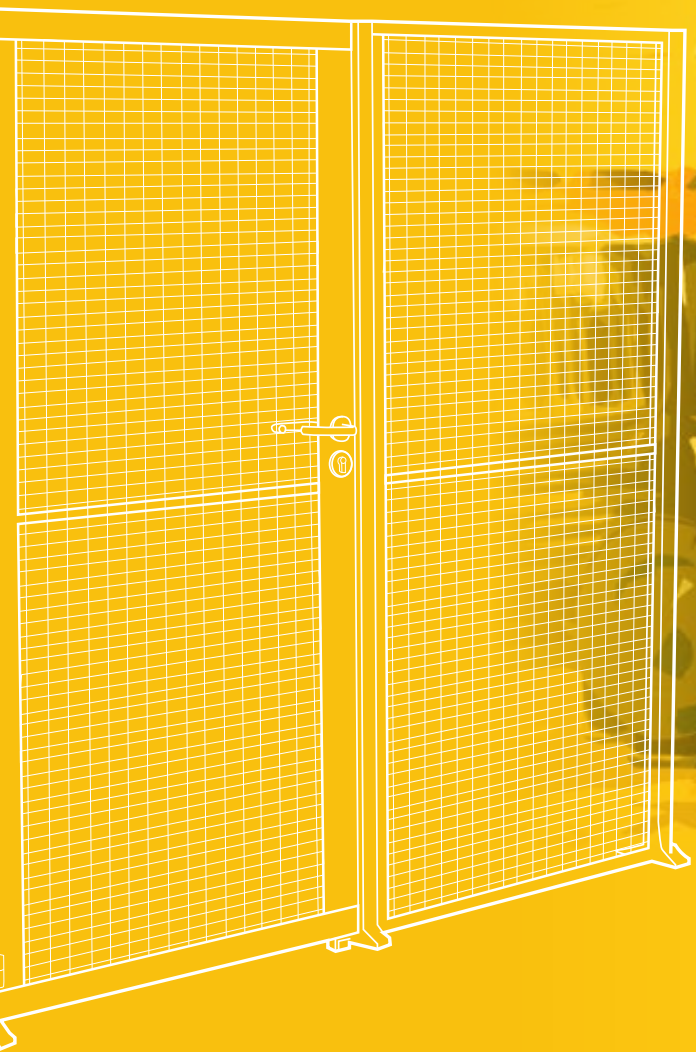



CLEVERWALL

Cleverwall représente la cloison nouvelle ère, incluant les dernières innovations et technologies en terme de conception, de fabrication et de montage.

Sa finition, sa sécurité et sa robustesse en feront l'alliée parfaite de tous vos locaux aux contraintes les plus exigeantes.



PRÉSENTATION

Première cloison dotée d'une maille inédite à l'horizontale de 25 x 50 mm, pour une sécurisation accrue des accès et marchandises. La cloison Cleverwall ouvre de nouveaux horizons de cloisonnement.

Une robustesse et une stabilité qui autorisent une multitude de configurations.

Une fabrication dite «monobloc» du panneau grillagé (jusque 2,40 m de hauteur) pour une finition esthétique ainsi qu'un montage simplifié et plus rapide.

Grillagé, tôle, polycarbonate, vous choisissez et mixez votre finition !

Parfaitement complémentaire des plates-formes Mezzaman ou de nos rayonnages, Cleverwall est la réponse évidente à tous vos projets.

COMPOSITION CLEVERWALL

STRUCTURE

Cleverwall est conçue à partir de 2 éléments majeurs :

- Des poteaux créant la stabilité et assurant la bonne verticalité
- Des panneaux constituant la délimitation

Des portes peuvent compléter l'installation permettant de contrôler/protéger une zone définie.

POTEAUX

De section 50 x 50 mm, ils garantissent une excellente robustesse sur toute la hauteur de l'installation.

Ils sont fournis avec :

- Une platine soudée en usine
- Des fixations pour sol béton
- L'ensemble des liaisons pour panneaux
- Un cache de finition/sécurisation de bride
- En option, une carterisation des platines pour un rendu parfait de votre installation

FINITION

Finition peinte RAL 7024 en standard (RAL disponibles, voir page 30).

POTEAUX

- Profil de section 50x50 mm.
- Epaisseur de 15/10°.
- Hauteur de 1750 mm à 3000 mm.
- Perforations latérales pour accroche des panneaux.
- Platine soudée pour fixation sol.
- Lot de fixation sol inclus avec les poteaux.
- Brides de fixation des panneaux incluses avec les poteaux (quantité selon hauteur).
- Carter de finition intérieur à visser une fois les panneaux installés.

Vue de profil

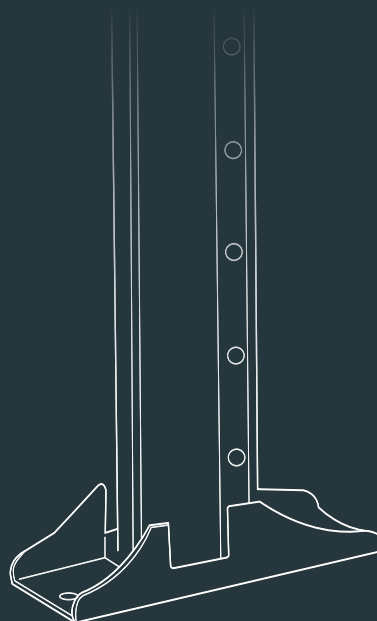

Poteau :
Vue de derrière.

Cache poteau :
- Pour une finition parfaite
- Fourni avec chaque poteau Cleverwall.

Poteau
avec son cache
de finition.



Tableau des hauteurs disponibles

2000 mm	2200 mm	2400 mm	2600 mm	2800 mm	3000 mm	Au delà et jusqu'à 8 mètres*
---------	---------	---------	---------	---------	---------	------------------------------

*À venir en 2021

PLATINE

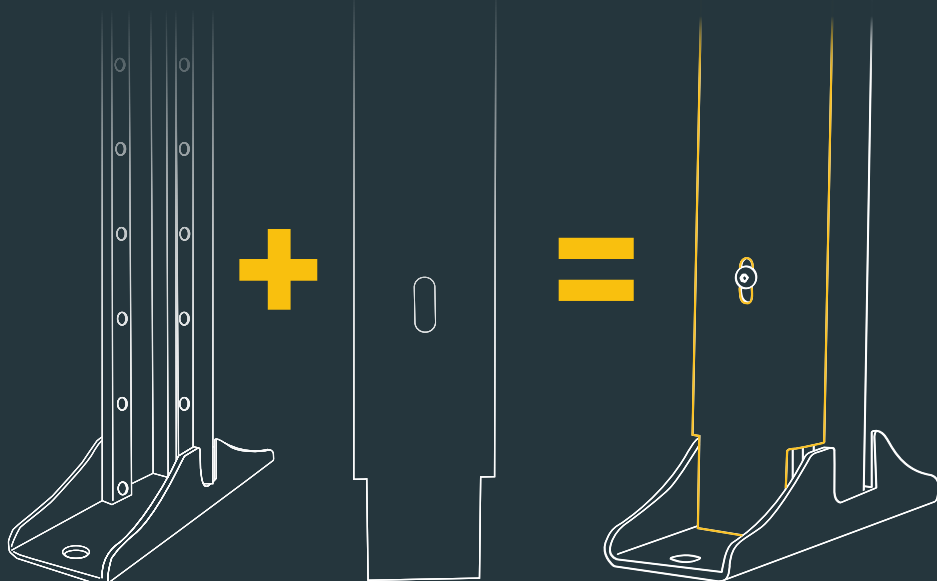
A

- Platine de section réduite 170 x 58 mm, robuste et stable qui assure un minimum d'encombrement au sol de l'intérieur comme de l'extérieur.
- Permet la fixation du poteau au sol grâce à ses deux perforations.
- Encoches latérales pour le guidage parfait du montage des panneaux.

ANCRAGE AU SOL

B

- 2 ancrages pour sol béton fournis avec chaque :
 - Poteau
 - Poteau d'angle
 - Bâti de porte
- L'ancrage nécessite un perçage préalable au Ø 10 mm.
- Vissage par douille/clé de 17 mm.

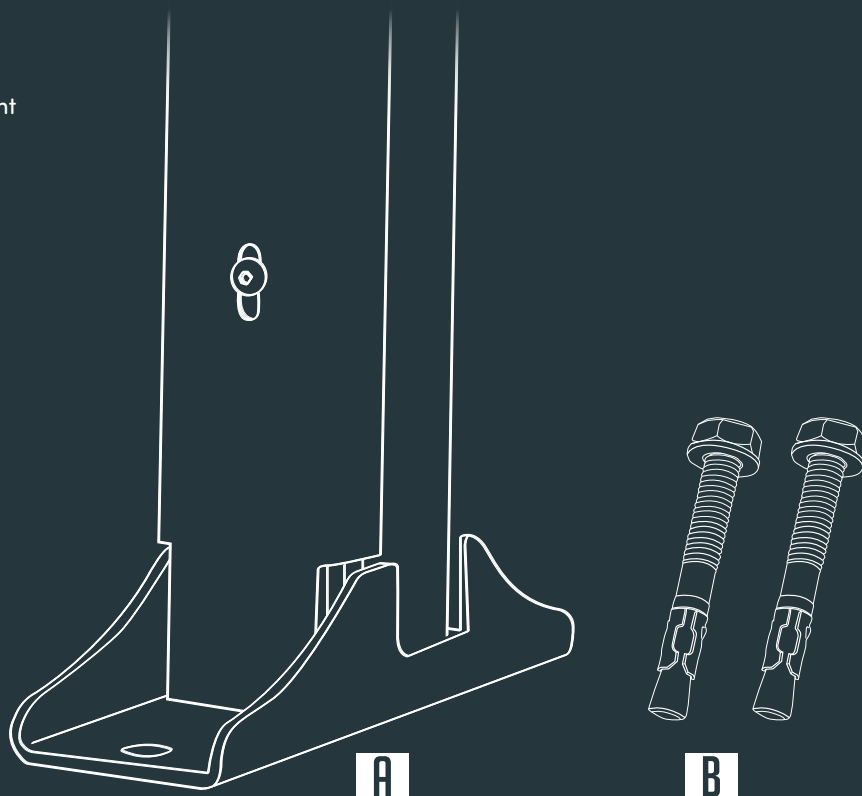

BRIDE

C

- «U» de fixation + vis cruciforme (PH2, M5 x 18 mm).
- Centre et côté de la bride taraudée pour un montage rapide des caches de finition et des poteaux.
- Permet un montage guidé et rapide des panneaux : les panneaux sont perforés à 2 ou 3 emplacements (selon la hauteur du panneau, seules 2 ou 3 brides sont nécessaires).

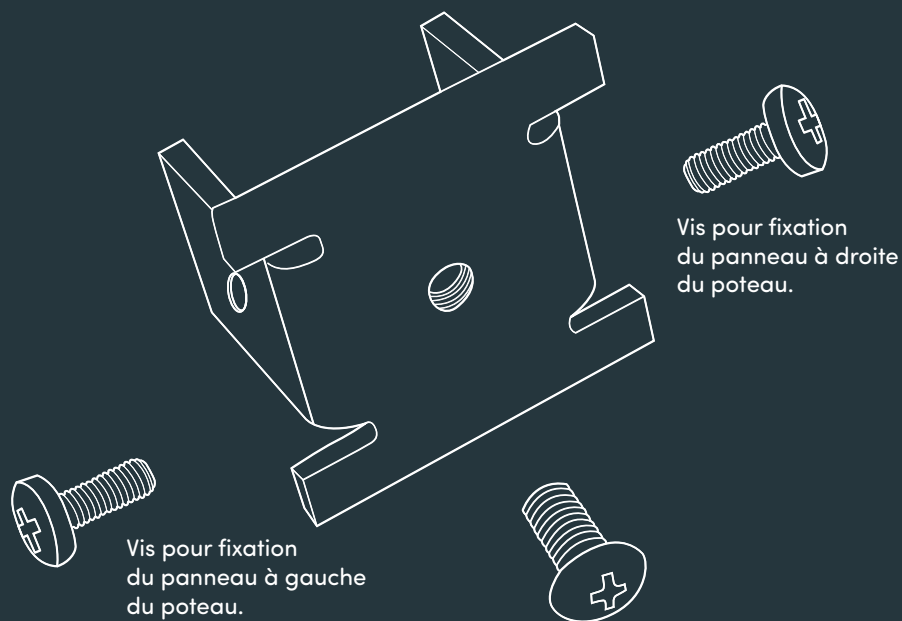
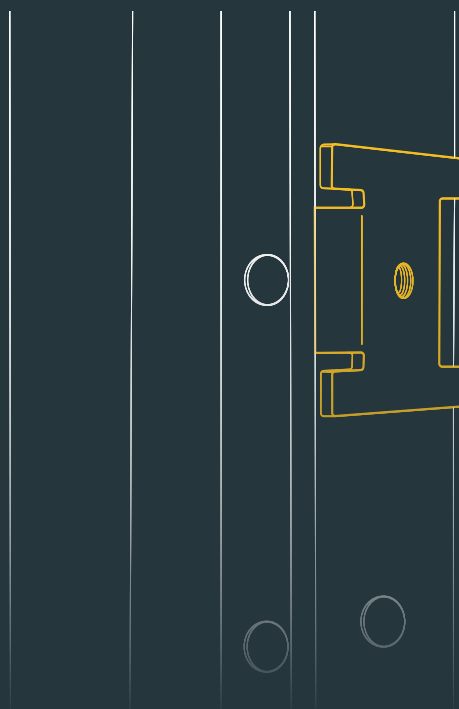

Vis pour fixation du panneau à droite du poteau.

Vis pour fixation du panneau à gauche du poteau.

Vis pour fixation du cache de finition.

LE MOT DE L'EXPERT PRODUIT !

«Pour plus de liberté et de facilité au montage, les panneaux se montent indépendamment les uns des autres et avec une visserie unique. Débutez par le panneau gauche ou le droit, c'est à vous de choisir !

Une originalité qui se transforme en vrai bénéfice pendant le montage.»

Benoît, chef produit

COMPOSITION CLEVERWALL

PANNEAUX

Disponibles en 3 versions différentes :

- Panneau grillagé, en maille spécifique de 25 x 50 mm, pour visualiser l'intérieur et améliorer la luminosité ainsi que l'aération.
- Panneau tôle, en pointe diamant, pour une sécurisation de vos marchandises, une confidentialité de vos activités ainsi qu'une protection des utilisateurs.
- Panneau polycarbonate, pour donner de la visibilité extérieure tout en limitant le passage d'air. Toutes les configurations sont possibles, en tout polycarbonate, comme en combinaison avec des panneaux grillagés ou tôlés.

La mise à dimension des panneaux grillagés et tôlés s'effectue grâce au kit découpe. Il assure une finition parfaite et maintient la sécurité/robustesse initiale des panneaux.

FINITION

Panneaux peints standard RAL 7024 (RAL disponibles, voir page 30).

PANNEAUX

- Les panneaux s'insèrent dans le poteau et sont bridés par vissage.
- Système de fixation (voir page 9) facilitant l'assemblage.
- Monobloc jusqu'à 2,4 mètres de hauteur (en version grillagée), pour un montage encore plus rapide et une finition améliorée.
- Alignement avec les poteaux pour un design d'ensemble.

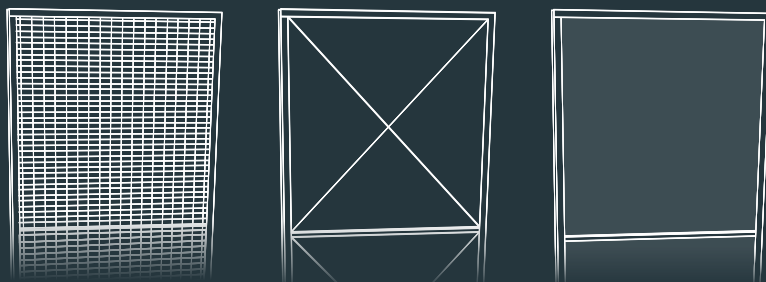

PANNEAU GRILLAGÉ

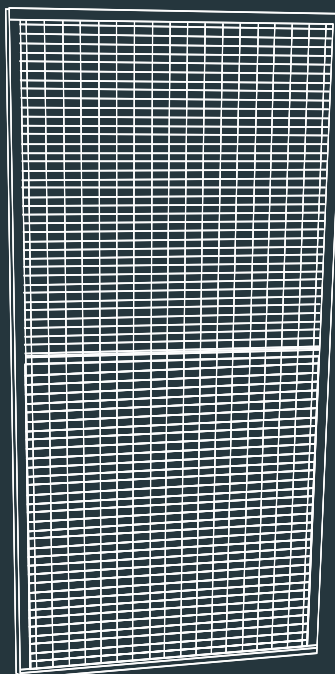

- Maille 25 x 50 mm alliant sécurité et design moderne.

Tableau des dimensions de modules
Version grillagée

Hauteur \ Longueur	600 mm	1000 mm	1100 mm	1200 mm	2000 mm	2200 mm	2400 mm
500 mm	•	•	•	•	•	•	•
750 mm	•	•	•	•	•	•	•
1000 mm	•	•	•	•	•	•	•
1200 mm	•	•	•	•	•	•	•

Hauteurs possibles de la cloison par combinaison de modules :

- H. 2600 mm = 2000 + 600 mm
- H. 2800 mm = 2200 + 600 mm
- H. 3000 mm = 2400 + 600 mm

PANNEAU TÔLÉ

- En pointe diamant pour la bonne rigidité du panneau (aucune vibration parasite).

Tableau des dimensions disponibles
Version tôlée

Longueur \ Hauteur	600 mm	1000 mm	1100 mm	1200 mm
500 mm	•	•	•	•
750 mm	•	•	•	•
1000 mm	•	•	•	•
1200 mm	•	•	•	•

Hauteurs possibles de la cloison par combinaison de modules :

- H. 2000 mm = 2 x 1000 mm
- H. 2200 mm = 2 x 1100 mm
- H. 2400 mm = 2 x 1200 mm
- H. 2600 mm = 2000 + 600 mm
- H. 2800 mm = 2200 + 600 mm
- H. 3000 mm = 2400 + 600 mm

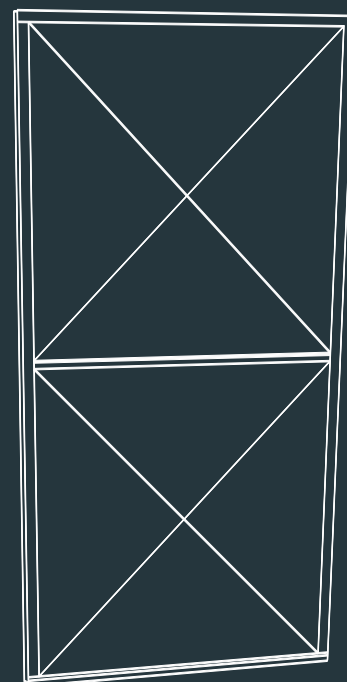

PANNEAU POLYCARBONATE

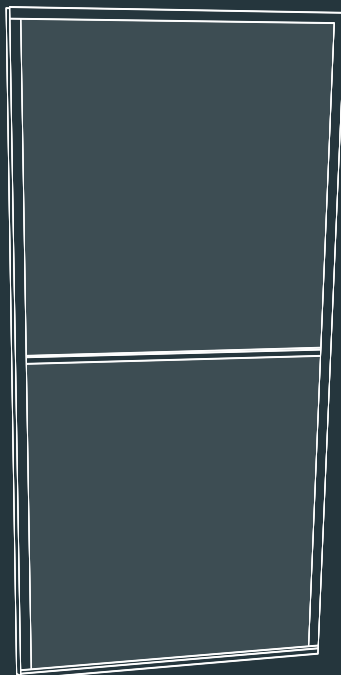

Illustration d'un panneau 100% polycarbonate.

Tableau des dimensions de modules :
Version polycarbonate

Hauteur \ Longueur	1000 mm	1100 mm	1200 mm
1000 mm	•	•	•
1200 mm	•	•	•

Hauteurs possibles de la cloison par combinaison de modules :

- H. 2000 mm = 2 x 1000 mm
- H. 2200 mm = 2 x 1100 mm
- H. 2400 mm = 2 x 1200 mm
- H. 3000 mm = 3 x 1000 mm

Les avantages du «Polycarbonate» face au «Plexiglas» :

- Résiste aux chocs violents (16x plus dur que le Plexiglas d'épaisseur identique).
- Pratiquement incassable.
- Difficilement rayable.
- Classé Feu M1 (non inflammable).
- Recyclable : il peut être refondu quasiment à l'infini.
- Traité anti-UV pour une meilleure durabilité/transparence.
- Complété d'une allège tôle ou non, le panneau crée un champ visuel à travers la cloison, tout en protégeant l'utilisateur.

LE MOT DE L'EXPERT PRODUIT !

«Le panneau polycarbonate est indépendant, autonome et se configure comme tous les autres panneaux standards.»

Benoît, chef produit

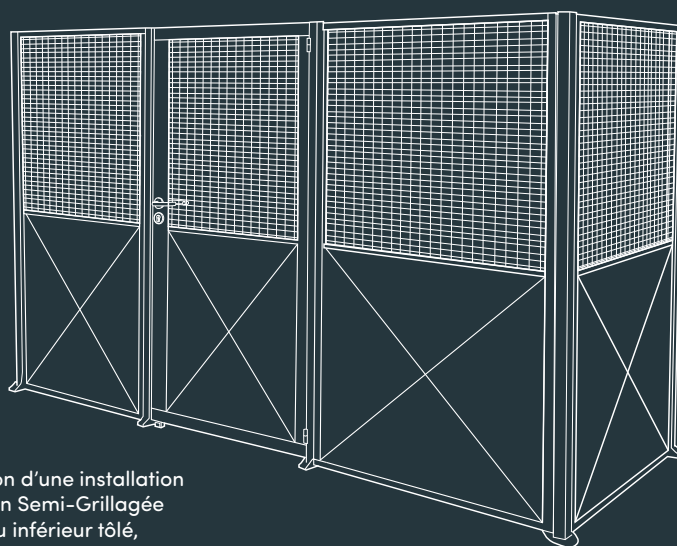
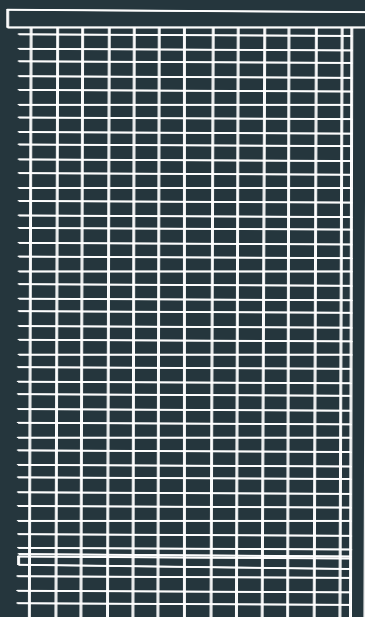
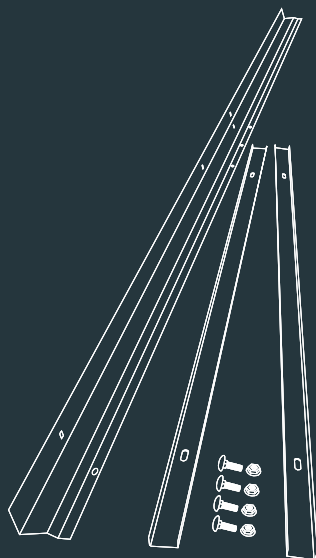

Illustration d'une installation en version Semi-Grillagée (panneau inférieur tôle, panneau supérieur grillagé).

MISE À DIMENSION PANNEAU



Panneau à découper à dimension.



kit découpe permettant la reconstitution du panneau.

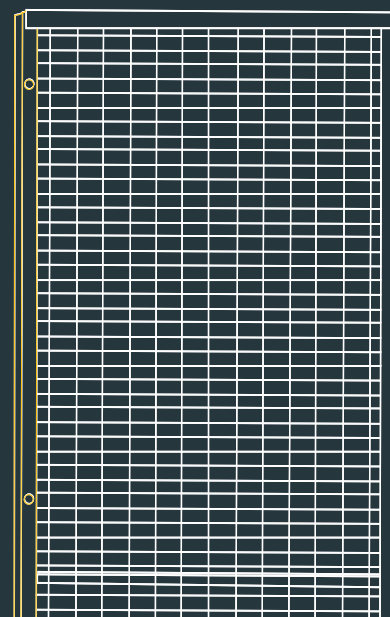

Panneau reconstitué à la bonne dimension.

LES ASTUCES CLEVERWALL !

En Français, Cleverwall se traduit par Cloison Astucieuse !
Voici pourquoi :



ALIGNEMENT

Toutes les platines sont alignées !
Un rapide traçage au sol permet de placer les poteaux, portes, poteaux d'angle, ...

LE + DE CETTE ASTUCE :

- Un montage + rapide.
- Une allure globale rectiligne.

TU TIRES OU TU POUSES ?



Toutes les portes sont réversibles lors du montage. Une inversion des charnières transforme les portes poussantes en tirantes et inversement. Seul le sens d'ouverture (gauche ou droite) est à déterminer.

LE + DE CETTE ASTUCE :

- Tirantes ou poussantes : une seule référence.
- Un nouveau projet, une modification d'installation ? Le droit au changement est possible.

CONNECTIVITÉ / INTERACTION



Délimiter une zone sur ou sous une plate-forme en toute harmonie c'est possible ! Le système de liaison spécialement conçu pour Cleverwall permet un raccordement et une finition optimum entre les deux solutions.



LE + DE CETTE ASTUCE :

- Un raccordement et une finition optimale entre les deux solutions.
- Un montage simplifié.

FINITION



Rendu visuel identique de l'extérieur/intérieur de l'ensemble de la structure. Pour davantage d'esthétisme, la maille grillagée est protégée et les différentes fixations sont invisibles.



LE + DE CETTE ASTUCE :

- Une VRAIE solution qui allie sécurité et modernité !

ÉQUIPEMENTS «CLEVERWALL»

PORTES BATTANTES



PORTES BATTANTES SIMPLES

- Hauteurs : 2000 / 2200 / 2400 mm (pour les cloisons de hauteur 2600 mm, 2800 mm et 3000 mm, ajout d'un panneau supérieur fixe de hauteur 600 mm).
- Longueurs : 1000 / 1200 / 1500 mm.
- Sans traverse haute.
- 3 versions :
 - 100% grillagée.
 - 100% tôle.
 - Semi-grillagée avec panneau bas tôle.



Exemple de réalisation avec une porte semi-grillagée.



Exemple de réalisation avec une porte tôle.

SERRURE DE PORTES BATTANTES



SERRURE À BÉQUILLE - FERMETURE À CLÉ

En standard :

- Serrure à canon Européen*.
- Dimension 30 x 30 mm.
- Fournie avec 3 clés.

*Cylindre de sécurité : Anti-crochetage, anti-perçage, fourni avec 5 clés haute sécurité et carte de propriété.



LES PORTES COULISSANTES



Lorsque l'ouverture d'une porte battante ne peut pas se faire par manque de place, ou bien pour un côté plus pratique à l'utilisation, les portes coulissantes répondent astucieusement aux besoins.

PORTES COULISSANTES SIMPLE VANTAIL

- Hauteurs : 2000 / 2200 / 2400 mm.
- Longueurs : 1000 / 1200 / 1500 mm.
- 3 versions :
 - 100% grillagée.
 - 100% tôle.
 - Semi grillagée, avec panneau bas tôle.

LES + CLEVERWALL :



- Finition du rail carter peint.



- Serrure haute sécurité, avec une poignée inox brossée.



- Guide-porte optimisé pour plus de confort.



FLIP

La cloison FLIP est la référence économique pour un cloisonnement efficace et économique jusqu'à 3 mètres.

Elle trouvera sa place dans vos locaux : industries, réserves de magasin, stocks de matériel...

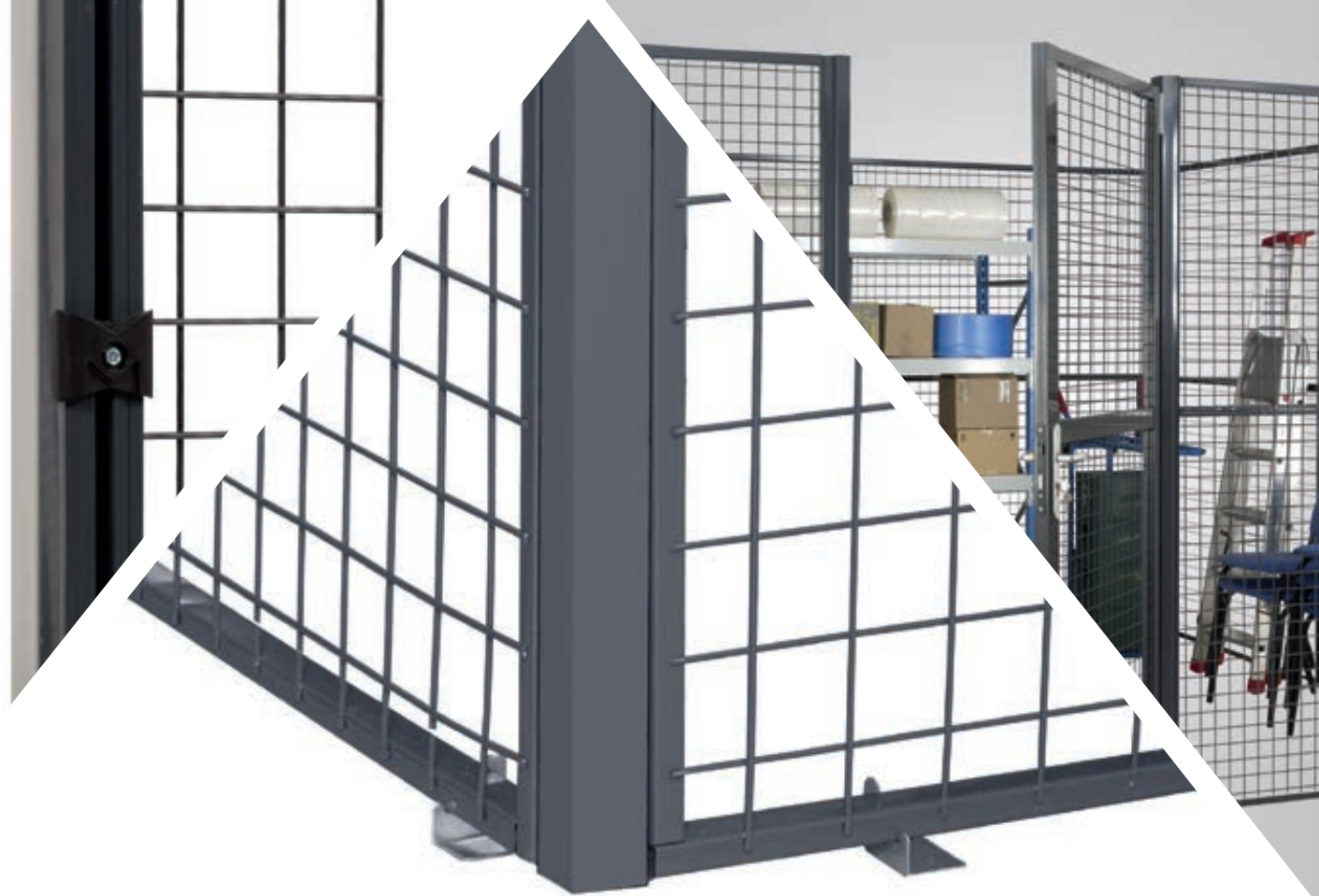

PRÉSENTATION

Cette cloison, au rapport qualité/prix étudié est prévue pour la délimitation des espaces.

Son concept de panneaux superposés optimise la modularité des 2 types de panneaux disponibles (grillagé/tôlé) et s'adapte ainsi aux besoins des utilisateurs.

Avec une maille de grillage classique de 50 x 50 mm, la cloison FLIP sécurise vos stocks en empêchant le passage d'une main ou protège vos salariés de zones dangereuses.

En version tôlée, elle occultera l'intégralité d'un espace, pour une confidentialité totale.

Complétée de nombreux équipements tels que les portes battantes ou coulissantes, cette solution donne un contrôle d'accès aux zones protégées en tenant compte des contraintes d'environnement (passage de chariots, espace restreint,...).

COMPOSITION FLIP

STRUCTURE

La cloison FLIP est constituée de :

- Poteaux avec platines soudés.
- Panneaux en modules.
- Brides de fixation des panneaux.
- Portes battantes ou coulissantes.

POTEAUX

Montant vertical fixé au sol via la platine soudée.

Hauteur maximale de 3 mètres. Système de bridage rapide inclus, pour un blocage/serrage en une seule action.

PANNEAUX

Structure en cadres tubulaires soudés, disponibles en 3 versions :

- Grillagée.
- Tôlée.
- Mélangé blanc.

FINITION

Finition peinte RAL 7024 en standard (RAL disponibles, voir page 30).

POTEAUX

- Profil de section 56 x 41 mm.
- Épaisseur de 10/10° jusqu'à 2500 mm, épaisseur 12/10° pour les hauteurs de 2700 à 3000 mm.
- Platine soudée en usine, de dimensions 250 x 51 mm avec perforation pour la fixation au sol.
- Bride «M» avec ancrage spécifique (quantité fournie : selon hauteur poteaux).

Profil poteau

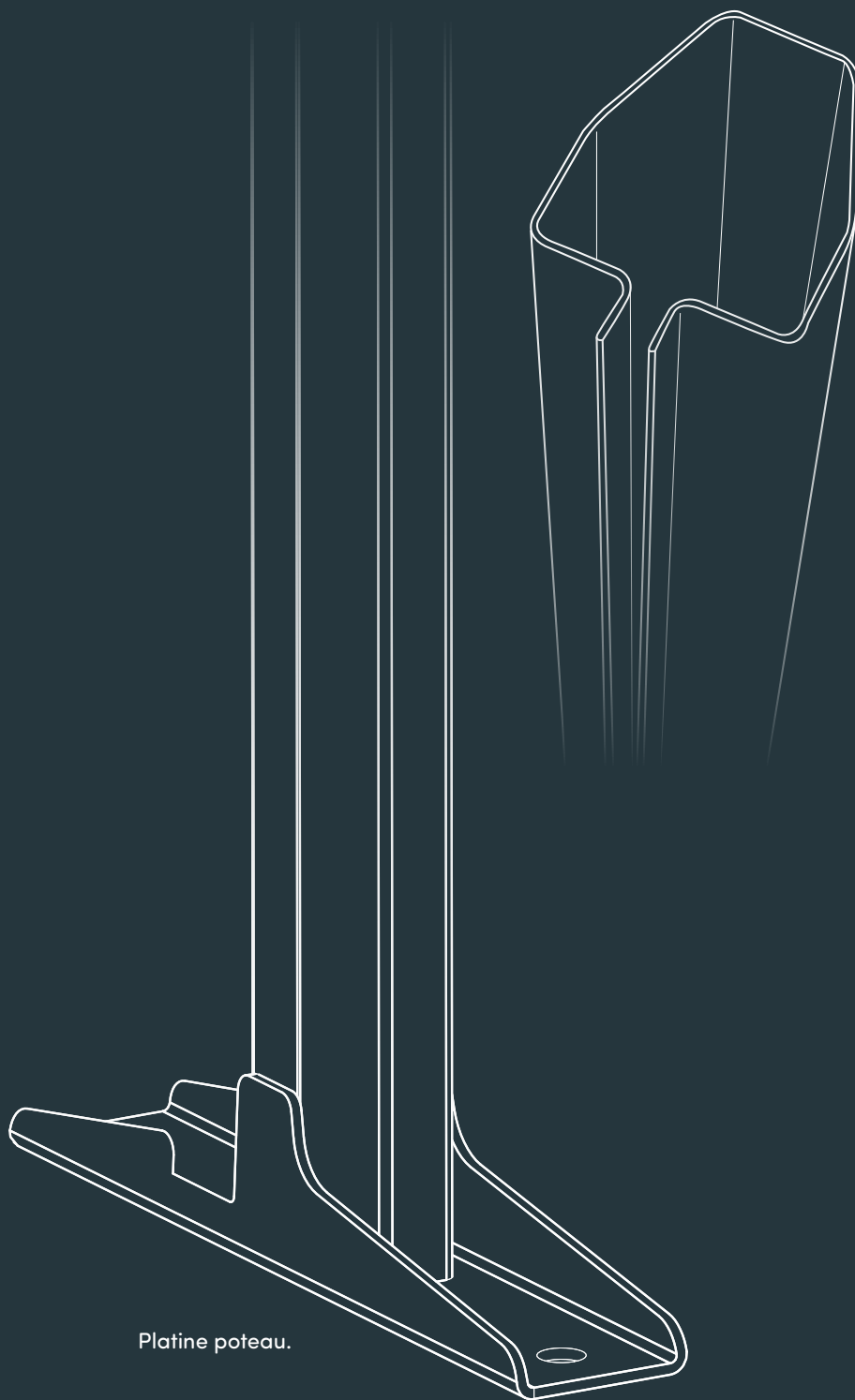

Platine poteau.

Hauteurs de poteaux

2000 mm	2200 mm*	2400 mm*	2500 mm	2700 mm	3000 mm*
---------	----------	----------	---------	---------	----------

*Délais de fabrication courts pour ces hauteurs

PANNEAUX

- Structure en cadres tubulaires en tube 25 x 15 mm.
- Grillage de maille 50 x 50 mm et fil Ø 3,5 mm.
- Tôle formée en pointe diamant.
- Panneau mélaminé blanc épaisseur 19 mm.

Dimensions des modules de panneaux (en mm)

Longueur \ Hauteur	150 mm	500 mm	750 mm	1000 mm	1200 mm	1500 mm
150 mm		•	•	•	•	•
500 mm	•	•	•	•	•	•
750 mm	•	•	•	•	•	•
1000 mm	•	•	•	•	•	•
1200 mm	•	•	•	•	•	•
1500 mm	•	•	•	•	•	•

Face extérieure.

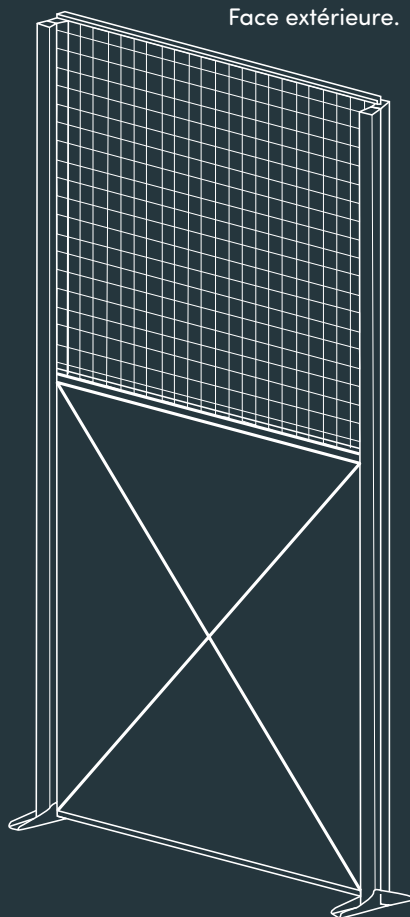

Face intérieure.

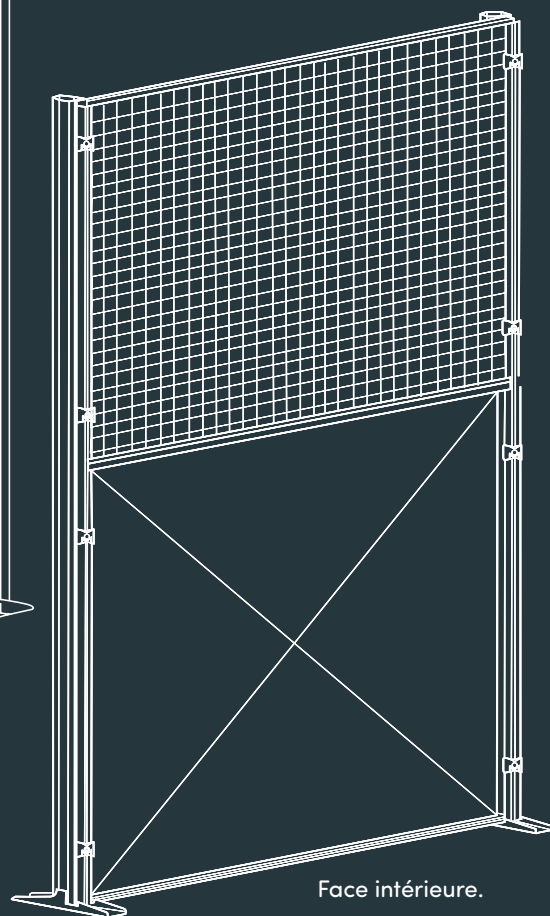

Bride de fixation sur poteau.

BRIDE «M»

- Système optimisé 2-en-1 : la bride se glisse dans le poteau pour maintenir et serrer les panneaux gauches et droits.
- Un simple vissage (douille de 8 mm) assure la parfaite mise en place, fixation et maintien des panneaux sur le poteau.

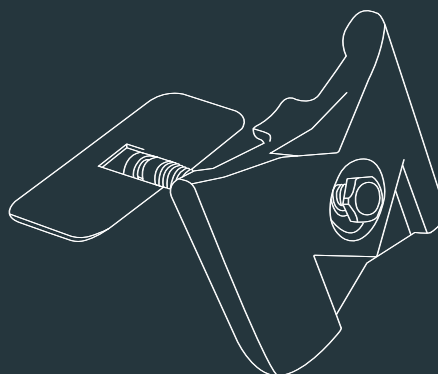

Bride de fixation avec ancrage métallique.

ÉQUIPEMENTS «FLIP»

LES PORTES BATTANTES



PORTES BATTANTES SIMPLES

- Hauteurs : 2200 / 2400 / 3000 mm.
- Longueurs : 1000 / 1200 / 1500 mm.
- 3 versions :
 - 100% grillagée.
 - 100% tôle.
 - Semi grillagée avec panneau bas tôle.

PORTES BATTANTES DOUBLES

- Hauteurs : 2200 / 2400 / 3000 mm.
- Longueurs : 2000 / 2400 / 3000 mm.
- 3 versions :
 - 100% grillagée.
 - 100% tôle.
 - Semi grillagée.



LES SERRURES DE PORTES BATTANTES



1 - SERRURE À BÉQUILLE - FERMETURE À CLÉ

- Serrure à canon Européen, dimension 30 x 30 mm.
- Fournie avec 3 clés.
- Possibilité de fournir les mêmes clés sur toutes les portes, sur demande.



2 - SYSTÈME ANTI-PANIQUE

- Uniquement disponible sur portes battantes tôlées et tirantes uniquement.
- Idéal pour répondre aux obligations en cas de passage à forte affluence ou accès à une issue de secours.
- Livré avec serrure à clé extérieure.



3 - SYSTÈME CADENAS

- Dimensions (hauteur x longueur) : 2200 x 1000 mm.
- Une solution économique idéale pour les zones de stockage à faible passage.



ÉQUIPEMENTS «FLIP»

LES PORTES COULISSANTES



PORTES COULISSANTES SIMPLE VANTAIL

- Hauteurs : 2200 / 2400 / 3000 mm.
- Longueurs : 1000 / 1200 / 1500 / 2000 / 2400 / 3000 mm.
- 3 versions :
 - 100% grillagée.
 - 100% tôle.
 - Semi grillagée avec panneau bas tôle.

Lorsque la porte se trouve au milieu de la cloison, l'ouverture de grandes portes peut être solutionnée avec les portes double vantaux. Elles permettent en effet d'ouvrir une partie de la porte d'un côté, et la partie complémentaire de l'autre.

PORTES COULISSANTES DOUBLE VANTAUX

- Hauteurs : 2200 / 2400 / 3000 mm.
- Longueurs : 2000 / 2400 / 3000 mm.



SERRURE DE PORTES COULISSANTES



SERRURE À MENTONNET AVEC BÉQUILLE

- Serrure dédiée aux portes coulissantes.
- Maintien la porte fermée grâce au crochet spécifique.
- Muni d'un cylindre européen 30 x 30 mm standard pour compléter la sécurisation.

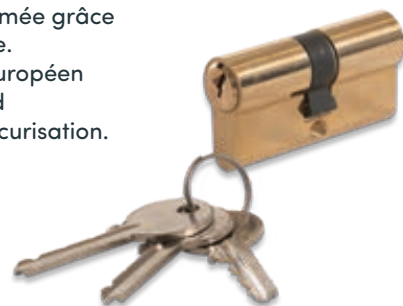

LE GUICHET DE SERVICE

- Créer un magasin sécurisé n'a jamais été aussi simple avec le guichet de service !
- Une ouverture dans la cloison pour servir et maintenir protégé le stock.
- Livré avec tablette de largeur 375 mm pour faciliter la manutention des produits.



UN MONTAGE SIMPLE ET EFFICACE

CLEVERWALL



Vissage simple et rapide, panneau par panneau, guidé grâce aux perforations prévues sur le panneau.



Carter de finition fixé à la bride.



Fixation au sol des poteaux.

FLIP



Mise en place des brides «M» avec les 2 panneaux.



Vissage des brides créant le système 2 en 1 : blocage / serrage.



Fixation au sol des poteaux.



QUELLE CLOISON POUR QUEL BESOIN ?

CLEVERWALL



ROBUSTE

Son poteau robuste et massif confère à Cleverwall une rigidité hors pair, ainsi qu'une excellente stabilité, même sur des hauteurs de 3 mètres ou de grandes longueurs de pan.



MASSIVE

Sa maille grillagée de 25 x 50 mm, inédite sur le marché de la cloison, allie sécurité et design moderne.



SÉCURITAIRE

Cleverwall assure particulièrement cet aspect grâce au carter de finition qui masque l'accès aux fixations.

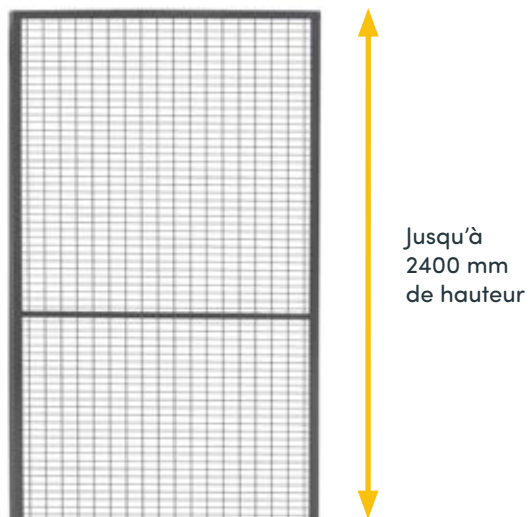

MONO PANNEAU

Exclusivité Cleverwall, la structure des panneaux grillagés est monobloc pour un montage encore plus rapide, une finition parfaite et une sécurité optimale.

FINITION

Cleverwall propose une finition moderne et atypique sans équivalent sur le marché !

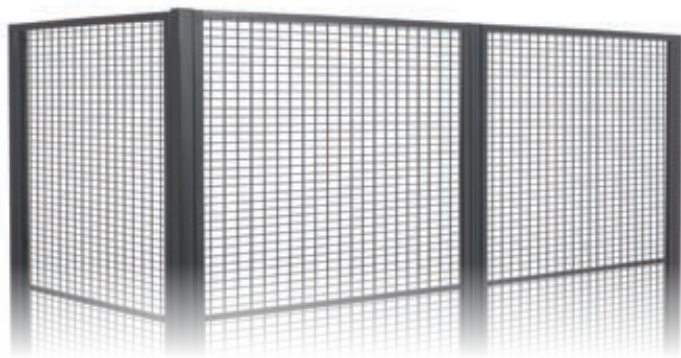

FLIP



FONCTIONNELLE

La cloison Flip permet de répondre à tous vos besoins courants et standards. Parfaite pour délimiter des espaces de stockage, créer un espace sécurisé.

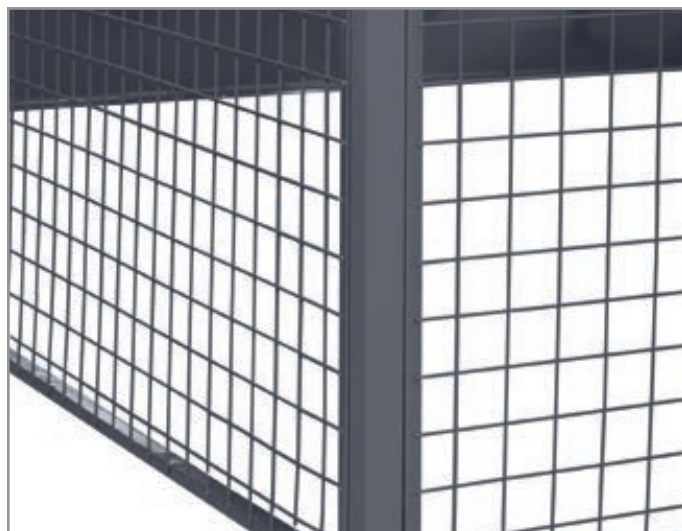

ÉCONOMIQUE

La réponse parfaite pour les projets au rapport qualité/prix avantageux grâce à une structure conçue avec un poteau profilé et une maille de 50 x 50 mm grillagée.



MODULABLE

Conception par modules ainsi tous les panneaux (grillagés, tôleés ou mélaminés) s'assemblent pour répondre à toutes les configurations.

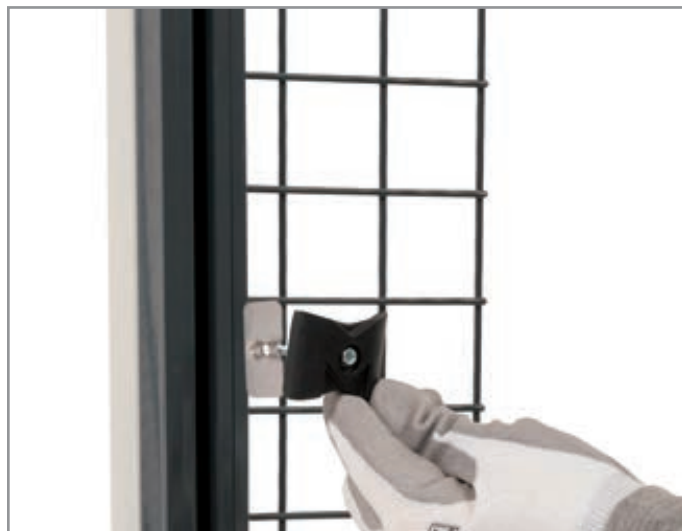

EFFICACE

La bride de fixation garantie un serrage tout en un pour un montage rapide et efficace.

TABLEAU DES COMPARATIFS TECHNIQUES
FLIP/CLEVERWALL À RETROUVER EN PAGE SUIVANTE !

TABLEAU DES COMPARAISONS



Caractéristiques	Cloison Flip	Cloison Cleverwall
Hauteur maximum	3 mètres	3 mètres <i>4^{ème} trimestre 2021 : 6 mètres</i>
Stabilité	Stabilisateur nécessaire si : - La longueur \geq 10 mètres - La hauteur = 3 mètres	Solution autostable
Types de panneaux	- Tôlé, Grillagé et Mélaminé - Structure de panneaux en module - Hauteur maximum : 1200 mm	- Tôlé, Grillagé et Mélaminé - Structure monobloc - Hauteur max. grillagé : 2400 mm - Hauteur max. Tôlé/Plexi : 1200 mm
Portes battantes	Avec traverse haute (sans traverse en option)	Sans traverse haute
Portes coulissantes	- Rail visible - Finition standard	- Cartérisation complète du système - Finition supérieure
Poignée/Serrure	- Béquille monobloc en acier gris - Cylindre Européen standard - Livrée avec 3 clés	- Béquille inox en 2 rosaces - Cylindre Européen - Livrée avec 5 clés sécurité
Maille grillage	Hauteur x Largeur : 50 x 50 mm	Hauteur x Largeur : 25 x 50 mm
Dimensions platine sol	250 x 50 mm	170 x 58 mm
Fixation des panneaux sur le poteau	- Par bride «2-en-1» - Fixation des panneaux gauche et droite en même temps	- Par bride «C» - Fixation indépendante à gauche et/ou à droite

EXEMPLES DE RÉALISATION



SUR-MESURE

Les solutions présentées dans ce catalogue sont le reflet de quelques réalisations. Grâce à notre bureau d'études, nous sommes capables de concevoir la configuration qui répondra aux exigences précises de chaque utilisateur.

Nous le savons, les cas particuliers sont de plus en plus fréquents ! Les chefs produits, le R&D et le bureau d'études travaillent en collaboration pour permettre des réalisations uniques en leur genre et qui relèvent de l'exception.

Au delà des contraintes techniques et dimensionnelles, aucune limite s'impose à votre projet... Prenons le temps, ensemble, d'écrire votre projet !

FABRICATION

Robustesse, sécurité et esthétique sont les trois piliers de notre engagement qualité produit.

LIVRAISON

Nous vous proposons un service de livraison efficace qui s'inscrit dans le cadre de son engagement global.

Nos équipes œuvrent au quotidien afin de vous permettre un délai de livraison adapté à vos besoins.

IDENTITÉ VISUELLE

Le nuancier ci-dessous vous présente les différents RAL disponibles pour Cleverwall.

N'hésitez pas à nous contacter pour toute demande spéciale !



RAL 1013



RAL 1028



RAL 2004



RAL 3000



RAL 5010



RAL 5015



RAL 5018



RAL 6011



RAL 7024



RAL 7035



RAL 9005



RAL 9006



RAL 9010

